

Тумба с выдвижным элементом.
Инструкция по сборке

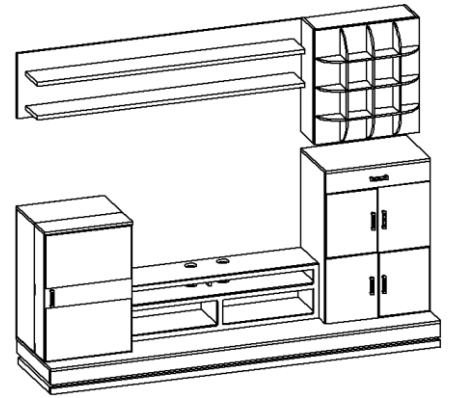









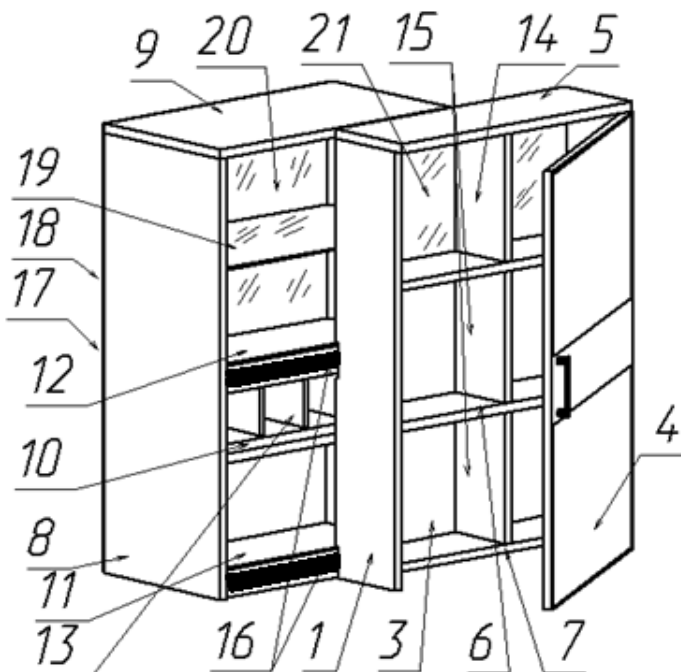

Перечень деталей:

Поз.	Наименование	Размеры	Кол.
1	Боковина левая	781x154	1
2	Боковина правая	781x154	1
3	Задний щит	780x500	1
4	Дверь	779x531	1
5	Крышка	534x173	1
6	Горизонталь	500x129	2
7	Низ	500x129	1
8	Боковина тумбы	784x299	2
9	Крышка тумбы	534x300	1
10	Горизонталь тумбы	500x298	1
11	Гориз. тумбы нижняя	500x282	1
12	Горизонталь тумбы	500x282	1
13	Перегородка	282x91	4
14	Перегородка верхняя	234x128	1
15	Перегородка нижняя	234x128	2
16	Планка	500x50	2
17	Задняя стенка (ДВП)	520x421	1
18	Задняя стенка (ДВП)	520x372	1
19	Полка стекло	498x282	1
20	Зеркало	498x401	1
21	Зеркало	240x232	2
22	Рейка	500x50	1

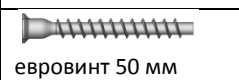
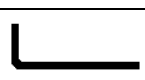
Последовательность сборки:

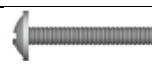
1. При сборке изделия шканты следует забивать в торцы деталей (в пазы забивать не допускается).
2. На шкантах d- 6 мм. закрепить перегородки 13 между горизонталями 10 и 12.
3. Вкрутить дюбеля в боковины тумбы 8 и прикрепить горизонтали 10,11,12, планки 16 и рейку 22 на шкантах и стянуть эксц. 16 мм.
4. Шурупами 3,5x16 (черные) закрепить шар. направл. к планкам 16.
5. Дюбелями и эксцентриками 16мм. прикрепить крышку тумбы 9.
6. Дюбелями и эксц. 16мм. прикрепить перегородки 15 к деталям 6.
7. Евровинтами 50 мм. прикрепить детали 6,7,14,15 к задн. щиту 3.
8. Вкрутить дюбеля в боковины 1,2, установить трубки-рейлинги (2шт.) и стянуть эксц. 16 мм. к деталям 6,7, установить крышку 5.
9. Установить дверь 4 и отрегулировать.
10. Шурупами 4x16 с планш. прикрепить колесо прямоходное (4 шт.).
11. Гвоздями прибить задние стенки тумбы 17,18.
12. Установить зеркала 20,21 на двухсторонний скотч.
13. Установить полку стекло 19 на полкодержателях
14. С помощью шар. направл. установить выдвижную часть на корпус.
15. Установить ручку. Снять резиновый фиксатор шарикового направл.
16. Установить СОБР. элемент на основание 2370x580. Если тумба стоит неустойчиво, то закрепить его ч/з деталь п.11 шурупами 4x30.

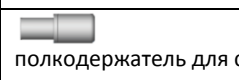
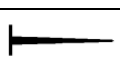
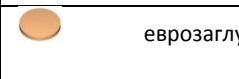

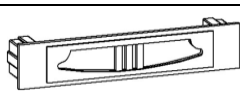
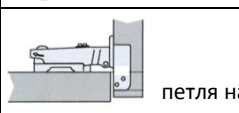
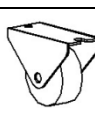
 эксцентрик 16	 дюбель метрический
 шкант d-6мм	 шкант d-8мм
 евровинт 50 мм	 ключ шестигранный
 шуруп 4x30	 винт M4x20
 шуруп 3,5x16	 шуруп 4x16
 полкодержатель для стекла	 гвоздь
 еврозаглушка	 эксцентриковая заглушка
 ручка скоба	
 петля накладная	 Колесо прямоходное

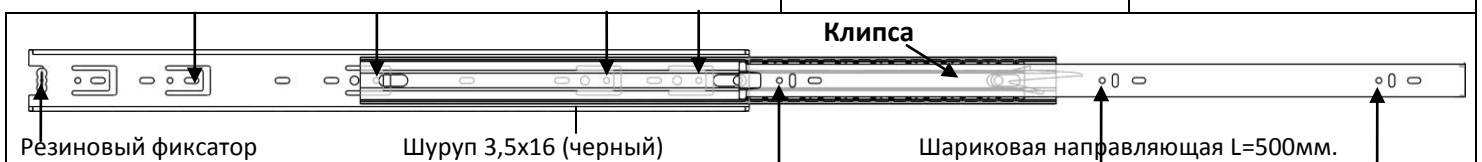

Фирма-производитель оставляет за собой право на внесение конструктивных изменений в данную модель.

Спасибо за покупку!