

Инструкция по сборке

Перечень деталей:

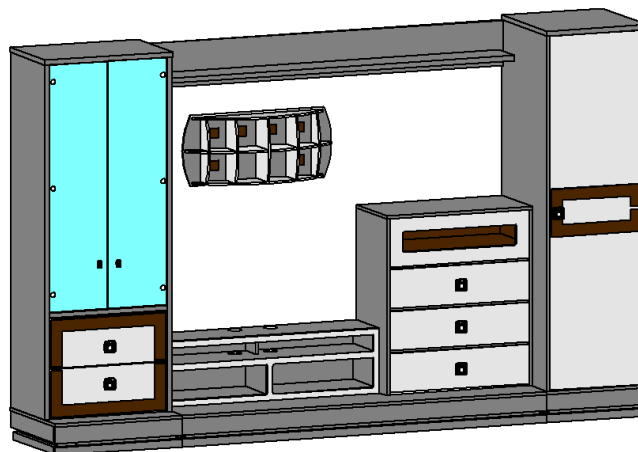







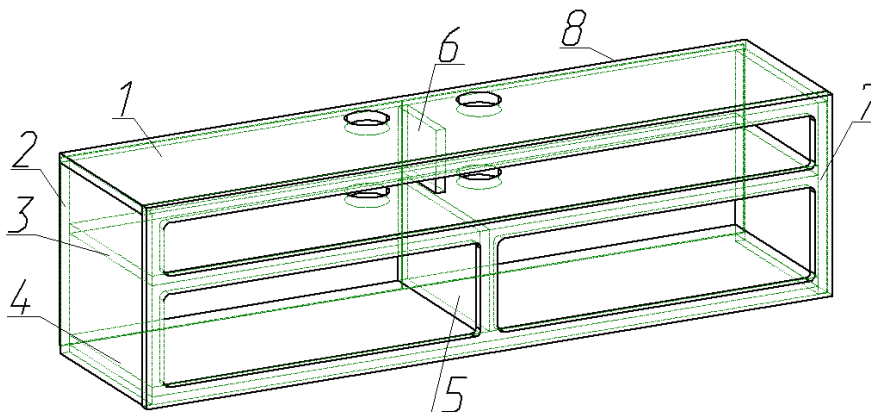

Поз.	Наименование	Размеры	Кол.
1	Крышка	1100x283	1
2	Боковина	315x282	2
3	Горизонталь	1066x282	1
4	Низ	1066x282	1
5	Средняя стенка	168x282	1
6	Упор	103x130	1
7	Декоративная панель	1100x332	1
8	Задняя стенка (ДВП)	548x310	2



Последовательность сборки:

1. При сборке изделия шканты следует забивать в торцы деталей (в пластъ забивать не допускается).
2. Евровинтами 50 мм прикрепить среднюю стенку 5 к низу 4, дюбелями и эксцентриками 16 мм к горизонтали 3.
3. Дюбелями метрическими и эксцентриками 16 мм прикрепить боковины 2 к низу 4 и горизонтали 3.
4. Дюбелями метрическими и эксцентриками 16 мм прикрепить упор 6 к горизонтали 3 и установить крышку 1.
5. Дюбелями саморезами и эксцентриками 16 мм. прикрепить декоративную панель 7.
6. Гвоздями прибить задние стенки (ДВП) 8.
7. Установить заглушки для проводов.
8. Установить собранный элемент на основание 1900x580



Эксцентрик 16 	Шуруп 3,5x16 	Евровинт 50 мм 
Гвоздь 	Ключ шестигранный 	Шкант d-8мм 
Эксцентриковая заглушка 	Дюбель саморез  Дюбель быстрого монтажа 	Заглушка для проводов 

*Фирма-производитель оставляет за собой право на внесение конструктивных изменений в данную модель.
Спасибо за покупку!*