

Перечень деталей:

Поз.	Наименование	Размеры	Кол.
1	Крышка тумбы	1137x440	1
2	Крышка стола	781x429	1
3	Боковина левая тумбы	821x430	1
4	Боковина правая тумбы	821x430	1
5	Боковина стола правая	730x419	1
6	Накладка ящика стола	750x89	1
7	Боковина малая стола	66x200	1
8	Средняя стенка	66x183	1
9	Цоколь	304x50	1
10	Дверь	300x580	1
11	Горизонталь нижняя	304x412	1
12	Щит жесткости	340x754	1
13	Полка	302x400	1
14	Накладку тумбы	300x89	2
15	Накладку малых ящиков	374x62	2
16	Передняя стенка ящика тумбы	246x74	2
17	Задняя стенка ящика тумбы	246x74	2
18	Боковина ящика	350x74	6
19	Передняя стенка ящика	696x74	1
20	Задняя стенка ящика	696x74	1
21	Передняя стенка малого ящика	312x50	2
22	Задняя стенка малого ящика	312x50	2
23	Боковина малого ящика	182x50	4
24	Дно ящика (ДВП)	704x326	1
25	Дно ящика (ДВП)	344x182	2
26	Дно ящика (ДВП)	254x326	2
27	Задняя стенка (ДВП)	338x794	1
28	Задняя стенка (ДВП)	788x112	1

**Последовательность сборки:
 (Схема 1):**

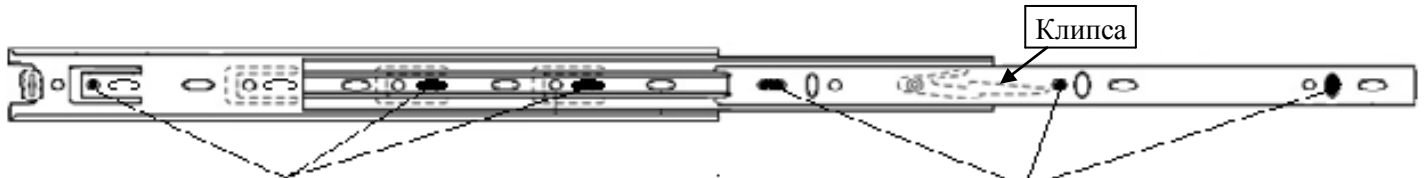
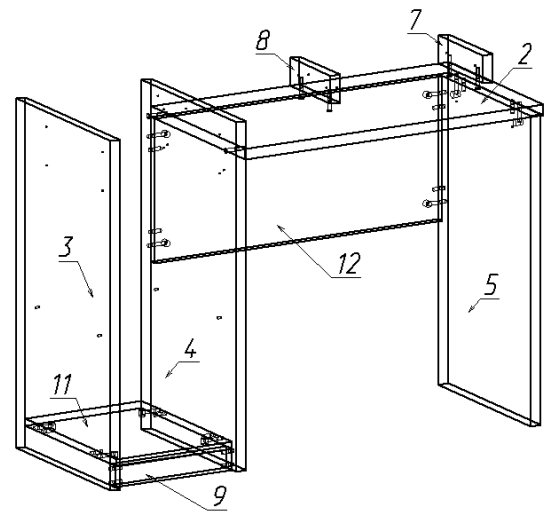

Крепление шины широкой к боковинам 3,4,5.

Крепление шины узкой к боковинам ящиков 18.

Рисунок 1

1. Нажать на клипсу шарикового направляющего 350 мм. и отсоединить узкую шину от широкой. Используя шурупы 3,5x16, закрепить широкую шину шарикового направляющего на боковины 3,4,5 (в отверстия направляющих, как указано на рисунке 1).
2. В торцы деталей поз. 3,4,5,7,8,9,11,12, забить шканты. **Внимание! При сборке изделия шканты следует забивать в торцы деталей (в пластъ забивать не допускается)! См. рис. 2**
3. В детали поз. 1,2,3,4,5 вставить дюбеля быстрого монтажа в места, указанные на рис. 3.

Крышка тумбы деталь №1



Рисунок 2

Крышка стола деталь №2



Деталь №3

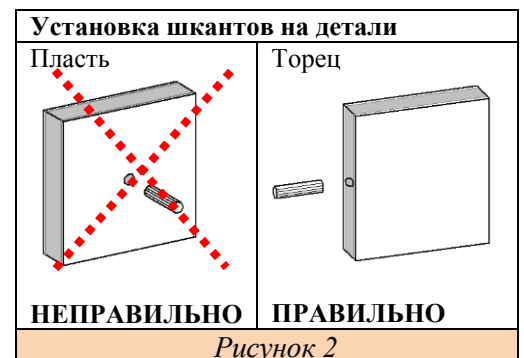
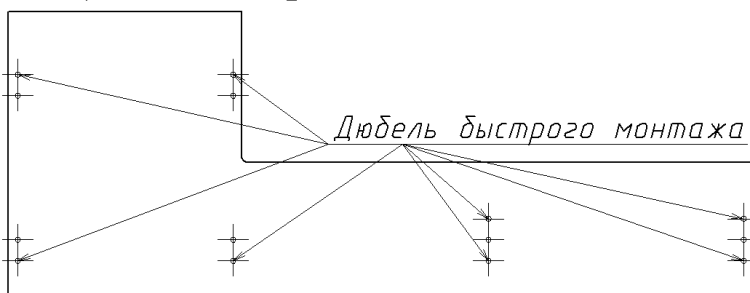
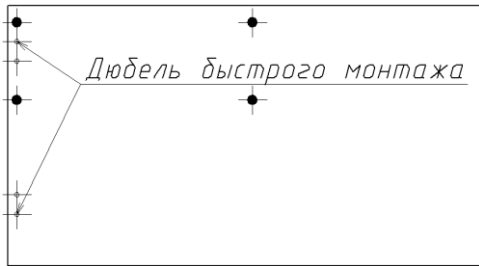
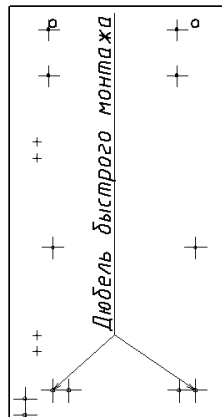

Деталь №4

Вид слева Вид справа

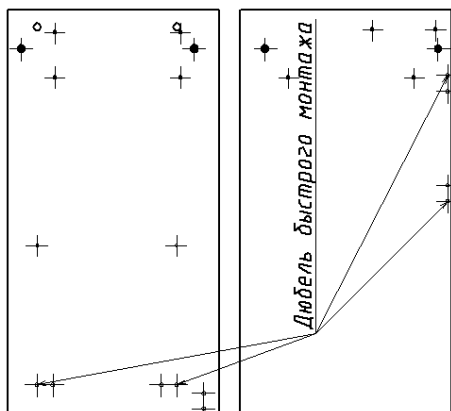

Деталь №5



Рис.3

4. Установить нижнюю горизонталь 11, цоколь 9 между боковинами 3, 4 и стянуть эксцентриками 16 мм (схема 1).
5. Используя евровинты 50 мм прикрепить детали 7, 8 к крышке стола 2 (схема 1).
6. С помощью эксцентриков 16 мм собрать между собой детали 2,5,12, далее полученную конструкцию с использованием эксцентриковых стяжек и евровинтов 50 мм крепится к правой боковине тумбы 4 (схема 1). Установить крышку тумбы 1 на собранную конструкцию и стянуть эксцентриками 25 мм.
7. Используя евровинты 50 мм, собрать ящики из деталей 21,22,23 и прикрепить дно ящика (ДВП) 25 шурупами 3,5x16 мм. Прикрепить к боковинам собранных ящиков шариковые направляющие 182 мм шурупами 3,5x16 мм и винтами М 4x20 мм.
8. Установить левый ящик в проём между деталями 4 и 8, выдвинуть шариковые направляющие вперёд и с помощью шурупов 3,5x16 прикрепить согласно рисунка 4 к боковине 4 и средней стенке 8. Выдвинуть ящик с направляющими назад и крепить шариковые направляющие шурупами 3,5x16 к передним отверстиям деталей 4 и 8. Аналогично установить правый ящик. Накладки крепить после установки ящиков.



Правый ящик

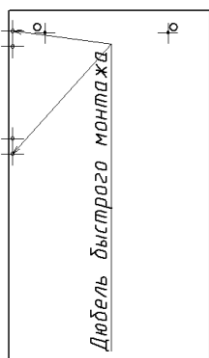
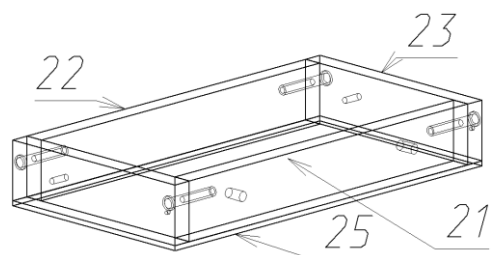
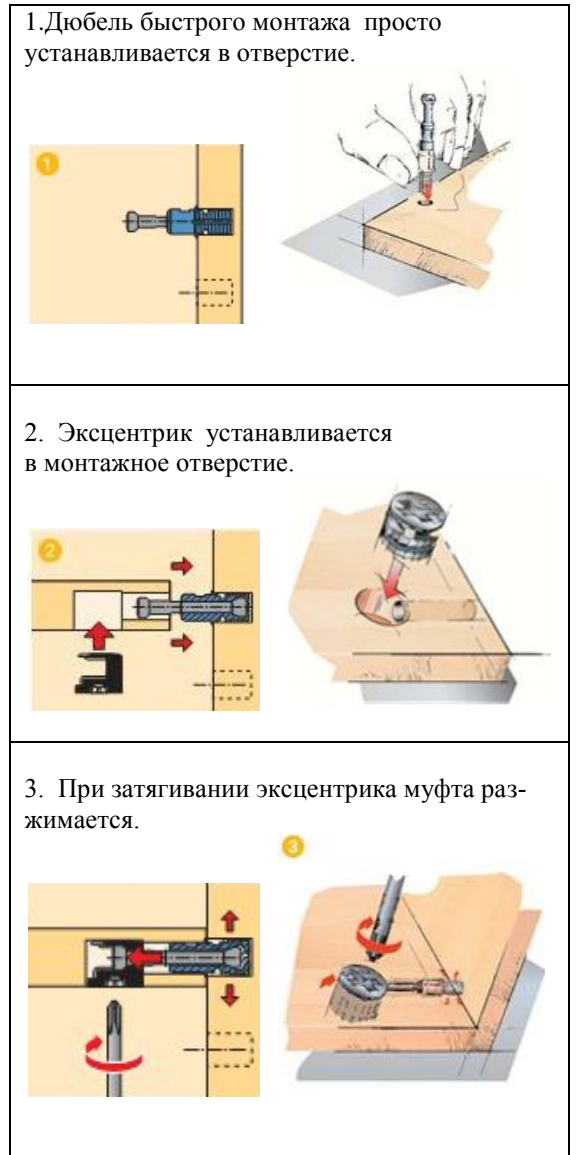
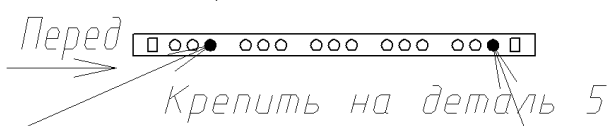

Левый ящик



Рисунок 4

9. Используя евровинты 50 мм. собрать ящики из деталей 16,17,18, установить дно ящика (ДВП) 26 в прорезку. Аналогичным образом собрать ящик из деталей 18,19,20 и 24. Прикрепить шину узкую, шариковых направляющих 350 мм. шурупами 3,5х16 мм к боковинам ящиков 18, как указано на рисунке 1.
10. Прикрепить к накладкам 14 и 15 ручки-кнопки винтами М 4х20 мм.
11. С помощью шурупов 4х30 с планшайбой прикрепить накладки к передним стенкам ящиков.
12. Установить ящики в проем тумбы и стола, при этом необходимо, чтобы шины обратно защелкнулись.

При соединении узкой шины, удерживать планку с шариками в выдвинутом положении до щелчка клипсы.

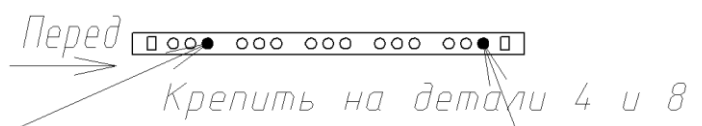
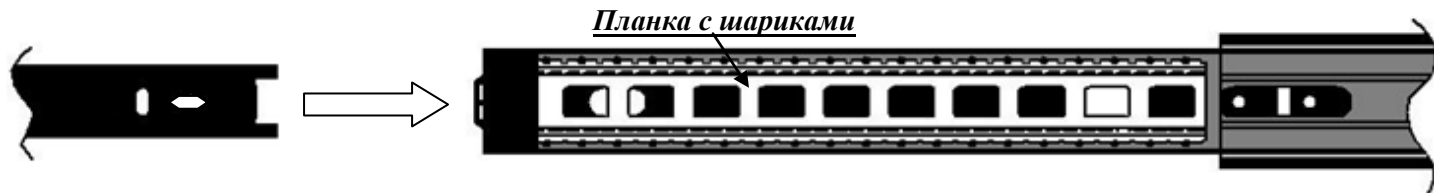

13. Шурупами 3,5х16 закрепить ответные планки петель на деталь 3. На дверь 10 установить чашки петель и закрепить шурупами 3,5х16 мм. Соединить ответную часть петли с чашкой и отрегулировать дверь по высоте, ширине и глубине. (рисунок 5). Прикрепить ручку винтами М 4х20 мм.
14. Прибить гвоздями задние стенки (ДВП) 27,28.
15. Прибить гвоздями подпятники.
16. Вставить полкодержатели и установить полку.

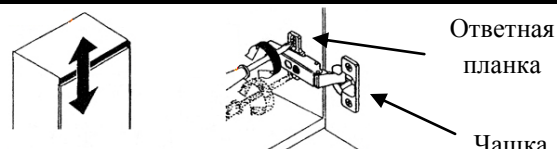

Регулирование двери по высоте

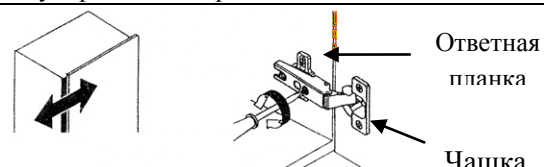

Регулирование двери по ширине

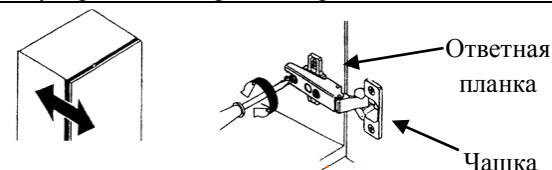

Регулирование двери по глубине

Рисунок 5

Эксцентрик 16;25мм 	Дюбель быстрого монтажа 	Шкант d-8мм 	Заглушка евровинта 
Гвоздь 	Шуруп 3,5х16 (потайной) 	Эксцентриковая заглушка 	Винт М4х20 
Шуруп 4х30 с планшайбой 	Евровинт 50 мм 	Ручка-кнопка 	Подпятник 
Полкодержатель 	Ключ шестигранный 	Ручка-скоба 	Петля вкладная 
Шариковые направляющие 350 мм 		Шариковые направляющие 182 мм 	

Фирма-производитель оставляет за собой право на внесение конструктивных изменений в данную модель.
Спасибо за покупку!