



Перечень деталей

Поз.	Наименование	Размеры	Кол.
1	Крышка	1599x582	1
2	Боковина правая	2224x580	1
3	Боковина левая	2224x580	1
4	Дверь левая	2162x513	1
5	Дверь правая	2163x513	1
6	Дверь с зеркалом	2163x513	1
7	Средняя стенка	2148x562	1
8	Горизонталь	1023x560	2
9	Горизонталь	560x508	3
10	Полка	550x504	2
11	Низ	1547x562	1
12	Цоколь	1547x60	1
13	Цоколь	60x536	2
14	Щит жесткости	300x1023	1
15	Основание ручки	292x80	3
16	Ручка	433x120	3
17	Задняя стенка (ДВП)	386x1052	1
18	Задняя стенка (ДВП)	630x525	4
19	Задняя стенка (ДВП)	2188x536	1
20	Задняя стенка (ДВП)	326x1052	1
21	Соединитель (ДВП)	L=579	2



Рисунок 1

Последовательность сборки:

1. Установить дюбель быстрого монтажа в указанные отверстия. См. рисунок 3,7.
2. Вбить шканты в детали (поз. 8,9,14,12,13). **Внимание!** При сборке изделия шканты следует забивать в торцы деталей (в плсть забивать не допускается)! См. рисунок 2.
3. Шурупами 3,5x16 закрепить ответные планки на деталь (поз. 2,3,7). См. рисунок 4.
4. На двери (поз. 4,5,6) установить чашки петель и закрепить шурупами 3,5x16. См. рисунок 4.
5. Гвоздями 2x20 прибить подпятники на детали (поз. 2,3,12,13).
6. Используя евроинт 50мм стянуть детали поз. (11,12,13)
7. Используя эксцентрик 16мм, дюбель двойной, дюбель быстрого монтажа стянуть детали (поз. 7,8,9,14). См. рисунок 5.
8. Используя евроинт 50мм стянуть детали (поз. 11,12,13) с деталью (поз. 7). См. рис.5.
9. На детали (поз. 8,9,11,14) установить боковины, деталь (поз. 2,3) стянуть эксцентриками 16мм. См. рисунок 8.

10. Используя шуруп 4x30 с планшайбой стянуть детали (поз. 15,16). См. рис. 6.
11. Используя евроинт 50мм, 70мм стянуть детали (поз. 1,2,3,7). См. рис.8.
12. Шурупом 4x32 закрепить ручки на детали (поз. 4,5,6).
13. Шурупами 3,5x16 закрепить штангодержатели на (поз. 2,7).

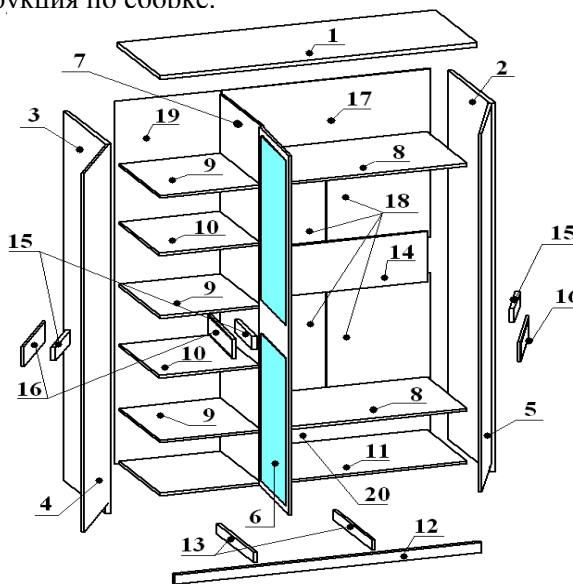

Рисунок 2



Рисунок 3

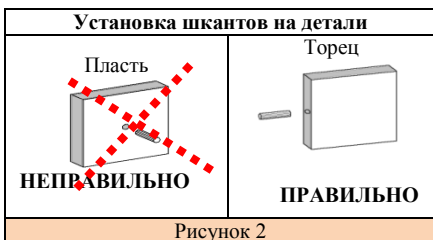

Рисунок 4



Рисунок 5



Рисунок 7

14. Измерить диагональ корпуса и гвоздями прибить задние стенки ДВП (поз. 17, 18, 19, 20) в торцы деталей (поз. 1, 2, 3, 7, 8, 9, 11, 14), на стыках соединяя скрепками (шуруп 3,5x16), а также устанавливая соединитель (поз. 21) между деталями (поз. 18). См. рисунок 9.
15. Установить штангу L=1022мм.

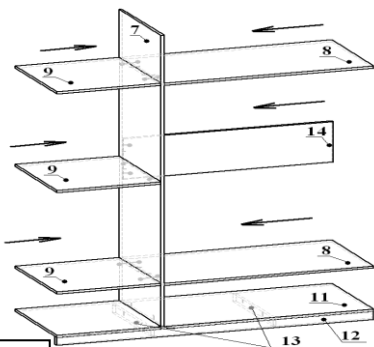

Рисунок 6

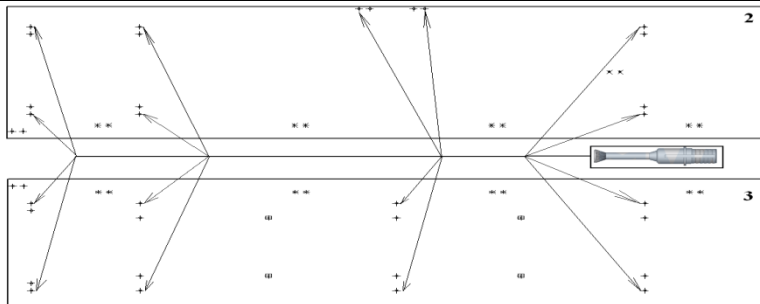
Рисунок 9

16. Установить двери деталь (поз. 4,5,6). См. рисунок 10.
17. Установить полкодержатели на деталь (поз. 3,7).
18. Установить полки деталь (поз.10).



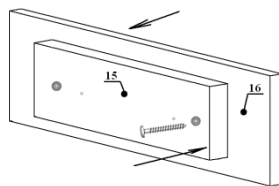
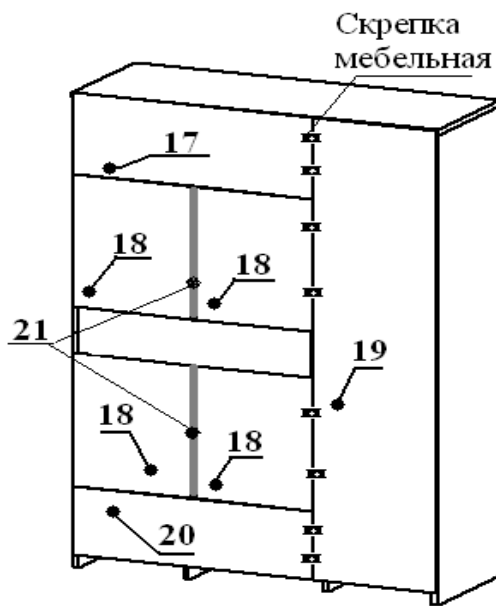







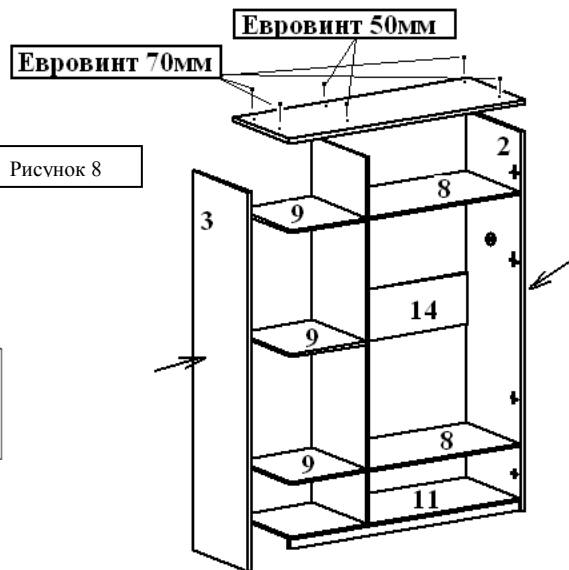



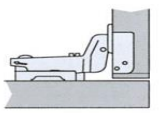



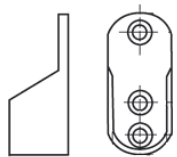
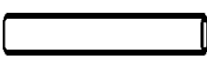

Рисунок 8



Рисунок 10

Эксцентрик 16мм 	Шкант 8x35мм 	Дюбель быстрого монтажа 	Петля 4-х шарнирная вкладная 
Подпятник 	Гвоздь 2x20 	Шуруп 3,5x16 	Полкодержатель 
Скрепка мебельная для ДВП 	Штангодержатель 	Штанга хром. 	Ключ шестигранный 
Евроинт 50мм 	Эксцентриковая заглушка 	Шуруп 4x30 с планшайбой 	Дюбель двойной 
		Шуруп 4x32 с планшайбой 	Евроинт 70мм 
			Заглушка евроинта 

Фирма-производитель оставляет за собой право на внесение конструктивных изменений в данную модель.
Спасибо за покупку!